

MADE IN ITALY



F A B B R I C A A F F E T T A T R I C I C A V A R I A





PASSIONE MADE IN ITALY

NATA DALLA *passione* DEL SIG. CORRADO LANZA,

F.A.C. S.R.L. PRODUCE AFFETTATRICI FIN DAL 1963.

MACCHINE DAL *fascino* INDISCUSSO FRUTTO

DEL CONNUBIO TRA SVILUPPO TECNICO E TENDENZE

DI DESIGN, UN PRODOTTO DALLO *stile* INCONFONDIBILE.

IL TUTTO RIGOROSAMENTE *made in Italy*.



TRADIZIONE E INNOVAZIONE

F.A.C FABBRICA AFFETTATRICI CAVARIA VIENE FONDATA NEL 1961 QUANDO CORRADO LANZA DECISE DI AVVIARE UN'ATTIVITÀ IN PROPRIO DOPO AVER LAVORATO PER 17 ANNI IN QUALITÀ DI OPERAIO, E POI COME TECNICO, AL FIANCO DI COSTRUTTORI DI AFFETTATRICI. INSIEME ALLA MOGLIE FAUSTA E AD ALTRI DUE OPERAI INTRAPRESE IL CAMMINO CHE LO PORTÒ, NEL 1963, A REGISTRARE IL MARCHIO FAC.

IL MERCATO INIZIÒ A CRESCERE VELOCEMENTE PORTANDO, DIECI ANNI DOPO, ALL'INAUGURAZIONE DELLA PRIMA FABBRICA, UNO STABILIMENTO DI 200 MQ, CHE RAGGIUNSE PRESTO I 1000 MQ.



LA GESTIONE È OGGI NELLE MANI DELLA TERZA GENERAZIONE
MANAGERIALE E CONTA 50 DIPENDENTI IMPEGNATI NEGLI
ATTUALI 10.000 METRI QUADRI.

SITUATA A CAVARIA, IN PROVINCIA DI VARESE, SI COLLOCA
IN UN PUNTO STRATEGICO DI DISTRIBUZIONE E DISTRETTO
MONDIALE DELLE AFFETTATRICI.

LA PRODUZIONE 100% MADE IN ITALY È MOTIVO DI ORGOGLIO:
OGNI FASE, DALLA FUSIONE DEI MATERIALI, AI COMPONENTI
FINO AL MONTAGGIO, AVVIENE INTERAMENTE IN ITALIA.
LE AFFETTATRICI SONO INFATTI REALIZZATE CON MATERIALI
ESCLUSIVAMENTE ITALIANI, CON IL SUPPORTO DI FORNITORI E
ASSEMBLATORI DELLA ZONA.

CON IL PASSARE DEGLI ANNI LA GAMMA DEGLI ARTICOLI
OFFERTI È STATA AMPLIATA, CON L'INTRODUZIONE DI
CUTTER, HAMBURGATRICI E GRATTUGIE.









ARTIGIANATO E AUTOMAZIONE

LE AFFETTATRICI FAC SONO REALIZZATE CON UNA LEGA DI ALLUMINIO DI ALTA QUALITÀ, L'ALLUMINIO MG3, CHE GRAZIE AL MAGNESIO ASSICURA ELEVATA RESISTENZA ALLA CORROSIONE, OTTIMA TENUTA AL CALORE E GRANDE DUTTILITÀ E LAVORABILITÀ.

PRODOTTE MEDIANTE FUSIONE DI ALLUMINIO CON UNA QUANTITÀ MAGGIORE DI MATERIALE RISPETTO ALLA TRADIZIONALE PRESSOFUSIONE, QUESTE AFFETTATRICI RISULTANO PARTICOLARMENTE ROBUSTE E SOLIDE.

UNA VOLTA COMPLETATO LO STAMPO, VENGONO LUCIDATE E ANODIZZATE, APPLICANDO UNO STRATO PROTETTIVO DI OSSIDO SULLA SUPERFICIE DELL'ALLUMINIO TRATTATO. IL MONTAGGIO AVVIENE CON L'AUSILIO DI MODERNI MACCHINARI ROBOTICI, COMBINATI CON LA PASSIONE, L'ESPERIENZA E L'ATTENZIONE AL DETTAGLIO DEGLI ARTIGIANI.

L'AUTOMAZIONE, INFATTI, NON HA MESSO IN SECONDO PIANO LA DEDIZIONE ARTIGIANALE DELLE LAVORAZIONI. IL MONTAGGIO DI OGNI PRODOTTO È REALIZZATO MANUALMENTE, MENTRE I ROBOT VENGONO UTILIZZATI PER LA CREAZIONE DI ALCUNI PARTICOLARI COME I FORI NELLA CAPOTTINA O LO STAMPO DEI PIEDINI.

GRAVITÀ

SONO DISPONIBILI CON AFFILATOIO STACCATO O FISSO, SIA PER USO DOMESTICO CHE PROFESSIONALE.

SONO ADATTE AL TAGLIO SIA DI CARNE CHE DI SALUMI. ROBUSTE E COMPATTE GARANTISCONO UN'OTTIMA AFFIDABILITÀ IN DIMENSIONI RIDOTTE.

VERTICALI

HANNO LE STESSSE CARATTERISTICHE TECNICHE E QUALITATIVE DELLE AFFETTATRICI A GRAVITÀ. LA DIFFERENZA FONDAMENTALE È L'INCLINAZIONE DELLA LAMA. SONO DISPONIBILI IN SVARIATE MISURE E CON DIFFERENTI CAPACITÀ DI TAGLIO PER SODDISFARE AL MEGLIO GLI UTENTI. LE AFFETTATRICI VERTICALI SI DIVIDONO IN DUE GRANDI CATEGORIE: TAGLIA SALUMI E TAGLIA CARNE.

VOLANO

QUESTE AFFETTATRICI NON HANNO BISOGNO DI CORRENTE E POSSONO QUINDI LAVORARE IN LUOGHI PRIVI DI ENERGIA ELETTRICA. IL MOVIMENTO MANUALE E COSTANTE PERMETTE ALLA LAMA DI NON SURRISCALDARSI, IN MODO CHE VENGANO MANTENUTE INVARIATE LE PROPRIETÀ ORGANOLETTICHE DEL PRODOTTO.

LE AFFETTATRICI

GRATTUGIA

PER LE SUE DOTI DI ROBUSTEZZA QUESTO APPARECCHIO PUÒ SODDISFARE DIVERSE ESIGENZE, SIA DOMESTICHE CHE PROFESSIONALI. REALIZZATO TOTALMENTE IN LEGA DI ALLUMINIO TRATTATO ANODICAMENTE, GARANTISCE ASSOLUTA IGIENE E RAPIDA PULIZIA.

BISTECCATRICE

LA BISTECCATRICE HR È UN ACCESSORIO INSOSTITUIBILE SIA IN MACELLERIA, SIA NELLE ABITAZIONI, PER IL CONFEZIONAMENTO RAPIDO DI HAMBURGER GIÀ AVVOLTI NEL CELLOPHANE.

CUTTER

COSTRUITI IN ALLUMINIO ANODIZZATO, VELOCI E FACILI DA PULIRE, RISPONDONO ALLE PIÙ RIGOROSE ESIGENZE IGIENICHE E VANTANO DI DISPOSITIVI DI SICUREZZA.

LE MACCHINE DA CUCINA

I PRODOTTI FAC

LA PRODUZIONE, IL MONTAGGIO E LA CURA DEI PARTICOLARI SONO SEGUITI SCRUPOLOSAMENTE DA OPERAI SPECIALIZZATI CHE, IN ALCUNI CASI, SI OCCUPANO SOLO ED ESCLUSIVAMENTE DI UN SINGOLO PRODOTTO, COME AVVIENE PER LE MACCHINE MANUALI A VOLANO.

CON IL TEMPO LE AFFETTATRICI SI SONO TRASFORMATE IN VERI E PROPRI OGGETTI DI DESIGN DOVE LA CURA DELL'IMMAGINE HA LO STESSO VALORE DELLE PERFORMANCE TECNICHE. CURVE E LINEE SI ALTERNANO CON GRAZIA ED EQUILIBRIO FACENDO DIVENIRE LA MACCHINA UN MODERNO PRODOTTO DA ARREDAMENTO DESTINATO AD IMPREZIOSIRE L'AMBIENTE IN CUI SI TROVA.

IL MERCATO SI ESTENDE IN TUTTA EUROPA, AMERICA DEL NORD E DEL SUD, ASIA E SUD AFRICA. L'OTTIMO RAPPORTO TRA QUALITÀ E

PREZZO FAVORISCE UNO SVILUPPO COSTANTE A LIVELLO NAZIONALE E INTERNAZIONALE. AZIENDE E RIVENDITORI SCELGONO I PRODOTTI FAC SIA PER UN UTILIZZO CASALINGO CHE PROFESSIONALE ANDANDO INCONTRO ALLE DIVERSE TIPOLOGIE DI CLIENTELA.

LE MACCHINE VENGONO PROGETTATE PER DURARE NEL TEMPO, GARANTISCONO OTTIME PRESTAZIONI DI TAGLIO E MASSIMA SILENZIOSITÀ GRAZIE ALL'USO DI MOTORI VENTILATI SCELTI E MONTATI IN CONFORMITÀ AL MODELLO DELLA MACCHINA STESSA. ACQUISTARE UN'AFFETTATRICE FAC NON SIGNIFICA SOLO AFFIDARSI ALLA QUALITÀ TECNICA, VUOL DIRE SCEGLIERE UN'AZIENDA IN GRADO DI RISPONDERE ALLE ESIGENZE DI OGNI SINGOLO CLIENTE ATTRAVERSO LA PERSONALIZZAZIONE DEL PRODOTTO CON COLORAZIONI RAL, OPTIONAL E RIFINITURE.





CERTIFICAZIONI

CE



Intertek

IMQ

CERTIFICAZIONE CE

Le nostre macchine sono idonee alle normative CE ai sensi della direttiva macchine 2006/42/CE. È conforme, per quanto ad esso applicabile, alle seguenti direttive comunitarie:

- 2006/42/CE Direttiva Macchine
- Direttiva 2014/35/UE (Direttiva bassa tensione BT)
- Direttiva 2014/30/UE (Compatibilità elettromagnetica EMC)
- 1935/2004/EC Regolamento materiali ed oggetti a contatto con prodotti alimentari ed alle seguenti NORME ARMONIZZATE:
- EN ISO 12100:2010 - Sicurezza del macchinario
- EN 1974:1998+A1:2009 - Macchine per l'industria alimentare - Macchine affettatrici - Requisiti di sicurezza ed igiene
- EN1672-2:2005-A1:2009 - Macchine per l'industria alimentare - concetti base - requisiti d'igiene
- EN 62233-1:2008/AC:2010 - Sicurezza del macchinario - Equipaggiamento elettrico delle macchine
- E 60335 -1:2012 / A11:2014 - Sicurezza degli apparecchi elettrici d'uso domestico e similari
- EN60335-2-64:2005/A11:2012-Sicurezza degli apparecchi elettrici d'uso domestico e similari

CERTIFICAZIONE MOCA

Le nostre affettatrici sono perfettamente conformi al Regolamento (CE) n. 1935/2004 sulla disciplina dei materiali ed Oggetti destinati ad entrare in Contatto con gli alimenti (MOCA). Questo regolamento, recepito dalla legislazione Nazionale e da quella Comunitaria, ed applicato dal Ministero della Salute, serve a tutelare la salute del consumatore, tramite l'utilizzo dei soli materiali idonei ad evitare una contaminazione degli alimenti coi quali entrano in contatto. Questa dichiarazione di conformità, consolida la qualità, la sicurezza e la trasparenza delle affettatrici FAC. Per i rapporti di prova contattare Fac Srl.

ETL SANITATION & SECURITY

Alcuni modelli della nostra gamma affettatrici sono certificati ETL secondo i seguenti parametri:

ANSI /NSF 2 PER AFFETATTRICI A VOLANO

ANSI/NSF 8 NSF ELETTRICHE

Il marchio ETL è uno dei marchi più noti e rispettati del settore della certificazione. Da quando è emerso nel mercato Life Safety nel 2005. La presenza del marchio ETL Listed su un prodotto elettrico, meccanico o elettromeccanico significa che esso è stato testato e soddisfa i requisiti minimi di sicurezza elettrica sanciti dalle normative federali statunitensi e/o canadesi. Il marchio ETL Listed è di proprietà di Intertek, che tiene costantemente aggiornata la directory dei prodotti che sono stati testati, marchiati e vengono regolarmente ispezionati, in modo da garantire la loro conformità alle normative Nord-Americane.

CERTIFICAZIONE IMQ

Il marchio di sicurezza IMQ è un marchio che garantisce la conformità ai requisiti di legge e di sicurezza di un prodotto e dei materiali da cui è composto. IMQ opera inoltre come laboratorio di prova e taratura, organismo notificato per numerose direttive CE, organismo abilitato per le verifiche periodiche su impianti elettrici e su ascensori, agenzia ispettiva, ente di formazione e di supporto per le aziende interessate ed esportare all'estero. I prodotti elettrici certificati con un marchio di sicurezza garantiscono che il prodotto è conforme ai requisiti di legge, che è stato sottoposto da un ente terzo a tutte le prove necessarie per verificarne la conformità a tutti i requisiti di sicurezza prima dell'immissione sul mercato, che l'azienda di produzione è stata sottoposta a controllo e che la produzione è soggetta ad una periodica sorveglianza da parte dell'ente di certificazione per accertare il mantenimento dello standard qualitativo. Il marchio IMQ attesta dunque la conformità dei prodotti elettrici ai requisiti delle norme CEI (Comitato Elettrotecnico Italiano) o europee e internazionali.

COME SCEGLIERE L'ESECUZIONE DELL'AFFETTATRICE?

ESECUZIONE EXCE

VERSIONE SENZA OPTIONAL DI SICUREZZA DESTINATA ESCLUSIVAMENTE AL MERCATO EXTRA EUROPEO DOVE NON SONO RICHIESTI I REQUISITI DI PRODOTTO CEE.

ESECUZIONE CE DOMESTICO

VERSIONE IDONEA SOLO ALL'USO DOMESTICO, SONO ASSEMBLATI OPTIONAL DI SICUREZZA QUALI:

- MICRO COPRILAMA
 - PROTEZIONE PARTI ELETTRICHE
 - SERRACAVO
 - PARAMANO PIATTO
 - PROLUNGA PRESSAMERCE
-

ESECUZIONE CE PROFESSIONALE

VERSIONE OBBLIGATORIA PER L'USO PROFESSIONALE, SONO ASSEMBLATI OPTIONAL DI SICUREZZA QUALI:

- ANELLO FISSO PROTEZIONE LAMA
- PROTEZIONE PARTI ELETTRICHE
- SERRACAVO
- PARAMANO PIATTO
- PROLUNGA PRESSAMERCE
- BLOCCO PIATTO DI SERIE
- INTERRUTTORE CON RELÈ



PARTICOLARI SANIFICABILI

SODDISFARE LE DIVERSE ESIGENZE DEI CLIENTI È PER FAC SRL UNA PRIORITÀ CHE PORTA AD UNA COSTANTE RICERCA PER MIGLIORARE LA LINEA DEI PRODOTTI OFFERTI. DAL 2021 SONO STATI INTRODOTTI SU TUTTA LA GAMMA DI AFFETTATRICI ALCUNI PARTICOLARI SANIFICABILI, TOTALMENTE REMOVIBILI E LAVABILI COMODAMENTE IN LAVASTOVIGLIE. IL SISTEMA DI SANIFICAZIONE È STATO STUDIATO PROPRIO PER AGEVOLARE AL MEGLIO LA PULIZIA DELLE AFFETTATRICI.



GRAVITÀ CE DOMESTICO
STAFFA BRACCIO REMOVIBILE

SCANNERIZZA il QR CODE per visionare i video con i dettagli



GRAVITÀ CE PROFESSIONALE
STAFFA BRACCIO REMOVIBILE

SCANNERIZZA il QR CODE per visionare i video con i dettagli





TAGLIACARNE
STAFFA BRACCIO REMOVIBILE

SCANNERIZZA il QR CODE per
visionare i video con i dettagli



TAGLIASALUMI
SOPRA PIATTO REMOVIBILE
STAFFA BRACCIO REMOVIBILE

SCANNERIZZA il QR CODE per
visionare i video con i dettagli



VOLANO
SOPRA PIATTO REMOVIBILE
STAFFA BRACCIO REMOVIBILE

SCANNERIZZA il QR CODE per
visionare i video con i dettagli







CURVYLINE

UNA SINUOSA LINEA CHE CARATTERIZZA
IL DESIGN DELLA NOSTRA NUOVA GAMMA DI AFFETTATRICI



MAGGIOR **DISTANZA** TRA LAMA E TESTA

PER PERMETTERE ALL'UTENTE UNA PULIZIA PIÙ AGEVOLE



NUOVO **DESIGN** ARROTONDATO

CARATTERIZZA VELA E CASSA



NUOVO **PARAMANO**



QR CODE SCANSIONABILE

MOSTRA QUALI PRODOTTI LA LAMA UNIVERSAL PUÒ TAGLIARE



LAMA UNIVERSAL

ADATTA AL TAGLIO DI FORMAGGI, SALUMI, FRUTTA E VERDURA



3 FINITURE DI COLORE

ROSSO, NERO, CREMA



PARTICOLARI **SANIFICABILI**

REMOVIBILI E LAVABILI IN LAVASTOVIGLIE

ZAMPINA REMOVIBILE IN RESINA ACETALICA

MATERIALE USATO NELL'INDUSTRIA ALIMENTARE,
RESISTENTE AD URTI / OTTIMA DURABILITÀ NEL TEMPO



MODELS

C 195 CE DOMESTICO

CODICE ARTICOLO

6/195003CEDO1

CODICE EAN

.1961000058462

CARATTERISTICHE TECNICHE

MOTORE MONOFASE 115-220-240V-50-60HZ	HP	0,20
DIAMETRO LAMA	mm	195
GIRI AL MINUTO	r.p.m	380
SPESSORE TAGLIO	mm	0÷15
TAGLIO UTILE: HxL	mm	145x130

GARANZIA: 2 ANNI-ESCLUSE PARTI ELETTRICHE

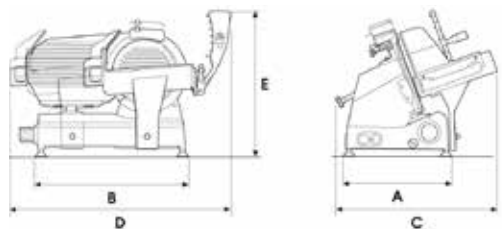

A mm	255
B mm	350
C mm	360
D mm	570
E mm	350
Kg	10,9

OPTIONAL

COLORI DISPONIBILI

- ROSSO
- NERO
- CREMA

KIT DISPONIBILI



POMOLI
ROSSI



POMOLI
METALLIZZATI



POMOLI
FRASSINO



POMOLI
ULIVO





MODELS

C 220 AF - C 250 R AFFILATOIO FISSO - CE DOMESTICO

C 220 AF

CODICE ARTICOLO
6/220004CEDO1

CODICE EAN
1961000035357

C 250 R

CODICE ARTICOLO
6/250006CEDO1

CODICE EAN
1961000036965

CARATTERISTICHE TECNICHE

S 220 AF 250 R

MOTORE MONOFASE 115-220-240V-50-60Hz	HP	0,25	0,25
DIAMETRO LAMA	mm	220	250
GIRI AL MINUTO	r.p.m	295	295
SPESSORE TAGLIO	mm	0÷15	0÷15
TAGLIO UTILE: HxL	mm	160x200	185x180

GARANZIA: 2 ANNI-ESCLUSE PARTI ELETTRICHE

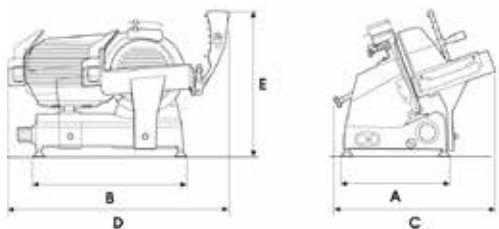

	S 220 AF	250 R
A mm	295	300
B mm	415	410
C mm	455	460
D mm	605	600
E mm	385	410
Kg	14,6	15,2

OPTIONAL

COLORI DISPONIBILI

- ROSSO
- NERO
- CREMA

KIT DISPONIBILI



POMOLI ROSSI



POMOLI METALLIZZATI



POMOLI FRASSINO



POMOLI ULIVO





MODELS

C 220 AF - C 250 R AFFILATOIO FISSO - CE PROFESSIONALE

C 220 AF

CODICE ARTICOLO
6/220004CEPR3

CODICE EAN

1961000056222

C 250 R

CODICE ARTICOLO
6/250006CEPR3

CODICE EAN

1961000057427

CARATTERISTICHE TECNICHE

		S 220 AF	250 R
MOTORE MONOFASE 115-220-240V-50-60HZ	HP	0,25	0,25
DIAMETRO LAMA	mm	220	250
GIRI AL MINUTO	r.p.m	295	295
SPESSORE TAGLIO	mm	0÷15	0÷15
TAGLIO UTILE: HxL	mm	150x190	170x160

GARANZIA: 2 ANNI-ESCLUSE PARTI ELETTRICHE

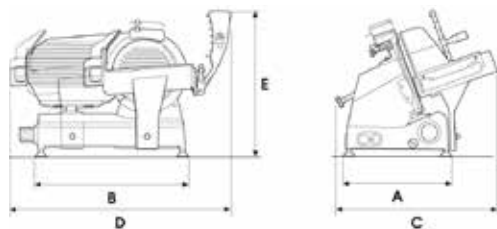

	S 220 AF	250 R
A mm	295	300
B mm	415	410
C mm	455	460
D mm	605	620
E mm	385	425
Kg	15,3	16

OPTIONAL

COLORI DISPONIBILI

- ROSSO
- NERO
- CREMA

KIT DISPONIBILI





MODELS

C 250 E - C 275 E - C 300 R AFFILATOIO FISSO - CE DOMESTICO

F 250 E

CODICE ARTICOLO
6/250007CEDO1

CODICE EAN
1961000058608

F 275 E

CODICE ARTICOLO
6/275004CEDO1

CODICE EAN
1961000058516

F 300 R

CODICE ARTICOLO
6/300010CEDO1

CODICE EAN
1961000058554

CARATTERISTICHE TECNICHE

MOTORE MONOFASE
115-220-240V-50-60HZ

DIAMETRO LAMA

GIRI AL MINUTO

SPESSORE TAGLIO

TAGLIO UTILE: HxL

F 250 E F 275 E F 300 R

HP 0,30 0,30 0,33

mm 250 275 300

r.p.m 320 320 210

mm 0÷16 0÷16 0÷16

mm 190x220 190x200 200x215

GARANZIA: 2 ANNI-ESCLUSE PARTI ELETTRICHE

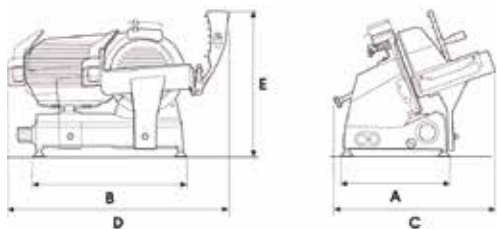

	F 250 E	F 275 E	F 300 R
A mm	325	330	330
B mm	450	455	455
C mm	440	440	490
D mm	710	690	700
E mm	440	460	500
Kg	16,3	17,5	19,7

OPTIONAL

COLORI DISPONIBILI

- ROSSO
- NERO
- CREMA

KIT DISPONIBILI



POMOLI ROSSI



POMOLI METALLIZZATI



POMOLI FRASSINO



POMOLI ULIVO





MODELS

C 250 E - C 275 E - C 300 R AFFILATOIO FISSO - CE PROFESSIONALE

F 250 E

CODICE ARTICOLO
6/250007CEPR3

CODICE EAN
1961000056246

F 275 E

CODICE ARTICOLO
6/275004CEPR3

CODICE EAN
1961000058530

F 300 R

CODICE ARTICOLO
6/300010CEPR3

CODICE EAN
1961000057434

CARATTERISTICHE TECNICHE

		F 250 E	F 275 E	F 300 R
MOTORE MONOFASE 115-220-240V-50-60Hz	HP	0,30	0,30	0,33
DIAMETRO LAMA	mm	250	275	300
GIRI AL MINUTO	r.p.m	320	320	210
SPESSORE TAGLIO	mm	0÷16	0÷16	0÷16
TAGLIO UTILE: HxL	mm	175x210	190x200	200x220

GARANZIA: 2 ANNI-ESCLUSE PARTI ELETTRICHE

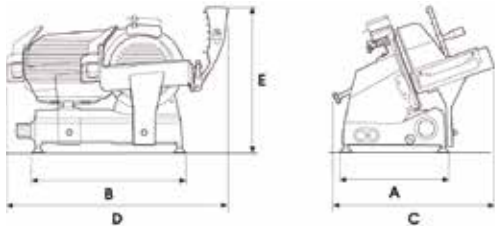

	F 250 E	F 275 E	F 300 R
A mm	325	330	330
B mm	450	455	455
C mm	440	440	490
D mm	710	705	700
E mm	430	460	500
Kg	17,2	18,1	20

OPTIONAL

COLORI DISPONIBILI

- ROSSO
- NERO
- CREMA

KIT DISPONIBILI



POMOLI
ROSSI



POMOLI
METALLIZZATI



POMOLI
FRASSINO



POMOLI
ULIVO





MODELS

250 VOC VOLANO PIENO

CODICE ARTICOLO

6/250008A

CODICE EAN

1961000049699

CARATTERISTICHE TECNICHE **F 250 VOC**

DIAMETRO LAMA	mm	250
SPESSORE TAGLIO	mm	0+2,5
TAGLIO UTILE: HxL	mm	140x180

GARANZIA: 2 ANNI-ESCLUSE PARTI ELETTRICHE

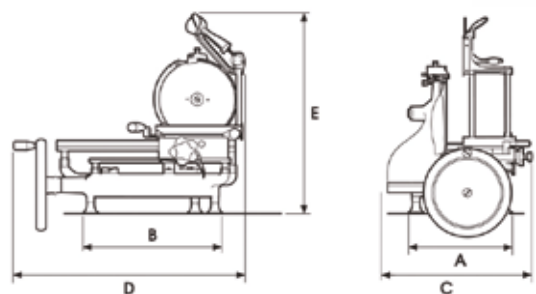

F 250 VOC

A mm	310
B mm	390
C mm	570
D mm	705
E mm	515
Kg	37,3



OPTIONAL

COLORI DISPONIBILI

- ROSSO
- NERO
- CREMA

KIT DISPONIBILI



VOLANO





MODELS

300 VOC VOLANO PIENO

CODICE ARTICOLO

6/300008

CODICE EAN

1961000038921

CARATTERISTICHE TECNICHE **F 300 VOC**

DIAMETRO LAMA	mm	300
SPESSORE TAGLIO	mm	0÷2,5
TAGLIO UTILE: HxL	mm	170x235

GARANZIA: 2 ANNI-ESCLUSE PARTI ELETTRICHE

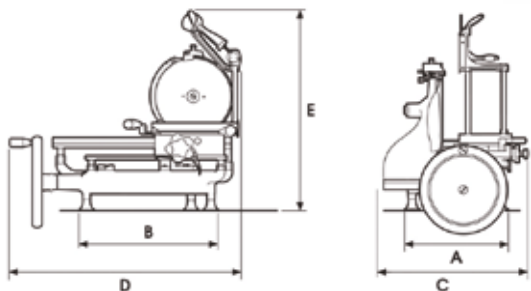

F 300 VOC

A mm	300
B mm	430
C mm	610
D mm	745
E mm	555
Kg	45



OPTIONAL

COLORI DISPONIBILI

- ROSSO
- NERO
- CREMA

KIT DISPONIBILI



VOLANO







LINEA STANDARD

AFFETTATRICI A GRAVITÀ



MODEL

F 195 CE DOMESTICO

CODICE ARTICOLO

6/195001CEDO1

CODICE EAN

1961000034169

CARATTERISTICHE TECNICHE

MOTORE MONOFASE
115-220-240V-50-60HZ HP 0,20

DIAMETRO LAMA mm 195

GIRI AL MINUTO r.p.m 380

SPESSORE TAGLIO mm 0÷15

TAGLIO UTILE: HxL mm 145x130

GARANZIA: 2 ANNI-ESCLUSE PARTI ELETTRICHE

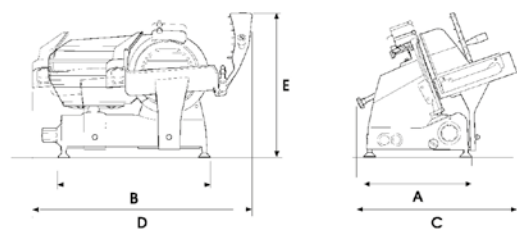

A mm 255

B mm 345

C mm 360

D mm 555

E mm 335

Kg 10,9



OPTIONAL

COLORI DISPONIBILI

● ROSSO

● NERO

● CREMA

KIT DISPONIBILI

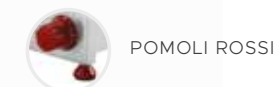



MODEL

F 195 CE PROFESSIONALE

CODICE ARTICOLO

6/195001CEPR3

CODICE EAN

1961000034299

CARATTERISTICHE TECNICHE

MOTORE MONOFASE 115-220-240V-50-60HZ	HP	0,20
DIAMETRO LAMA	mm	195
GIRI AL MINUTO	r.p.m	380
SPESSORE TAGLIO	mm	0÷15
TAGLIO UTILE: HxL	mm	145x134

GARANZIA: 2 ANNI-ESCLUSE PARTI ELETTRICHE

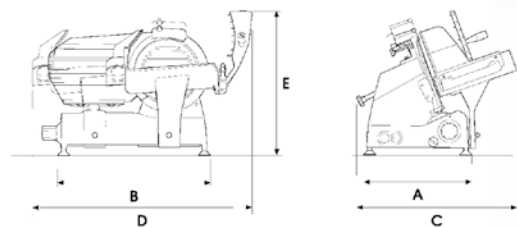

A mm	255
B mm	345
C mm	360
D mm	540
E mm	360
Kg	11,2



OPTIONAL

COLORI DISPONIBILI

- ROSSO
- NERO
- CREMA

KIT DISPONIBILI

-  POMOLI ROSSI
-  POMOLI METALLIZZATI





MODEL

F 195 AF CE DOMESTICO

CODICE ARTICOLO

6/195002CEDO1

CODICE EAN

1961000034466

CARATTERISTICHE TECNICHE

MOTORE MONOFASE 115-220-240V-50-60HZ	HP	0,25
DIAMETRO LAMA	mm	195
GIRI AL MINUTO	r.p.m	380
SPESSORE TAGLIO	mm	0÷15
TAGLIO UTILE: HxL	mm	140x130

GARANZIA: 2 ANNI-ESCLUSE PARTI ELETTRICHE

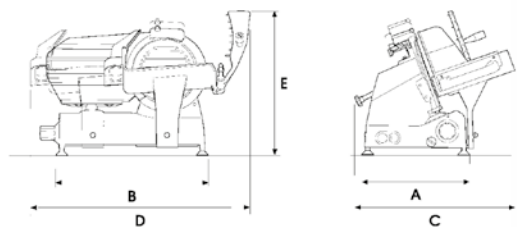

A mm	255
B mm	345
C mm	360
D mm	555
E mm	335
Kg	11



OPTIONAL

COLORI DISPONIBILI

- ROSSO
- NERO
- CREMA

KIT DISPONIBILI

-  POMOLI ROSSI
-  POMOLI METALLIZZATI







MODEL

S 220 CE DOMESTICO

CODICE ARTICOLO

6/220001CEDO1

CODICE EAN

1961000034640

CARATTERISTICHE TECNICHE

MOTORE MONOFASE 115-220-240V-50-60HZ	HP	0,25
DIAMETRO LAMA	mm	220
GIRI AL MINUTO	r.p.m	295
SPESSORE TAGLIO	mm	0÷15
TAGLIO UTILE: HxL	mm	165x200

GARANZIA: 2 ANNI-ESCLUSE PARTI ELETTRICHE

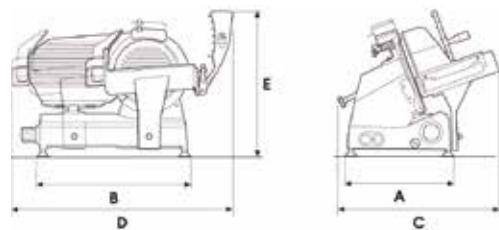

A mm	280
B mm	415
C mm	430
D mm	590
E mm	375
Kg	14,3



OPTIONAL

COLORI DISPONIBILI

- ROSSO
- NERO
- CREMA

KIT DISPONIBILI

-  POMOLI ROSSI
-  POMOLI METALLIZZATI





MODEL

S 220 CE PROFESSIONALE

CODICE ARTICOLO

6/220001CEPR3

CODICE EAN

1961000034763

CARATTERISTICHE TECNICHE

MOTORE MONOFASE
115-220-240V-50-60HZ HP 0,25

DIAMETRO LAMA mm 220

GIRI AL MINUTO r.p.m 295

SPESSORE TAGLIO mm 0÷15

TAGLIO UTILE: HxL mm 155x190

GARANZIA: 2 ANNI-ESCLUSE PARTI ELETTRICHE

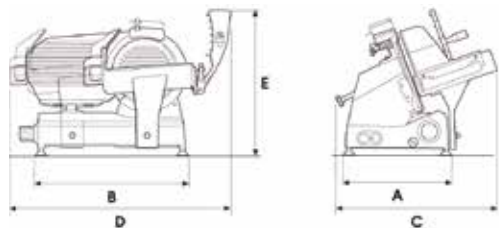

A mm 280

B mm 415

C mm 440

D mm 550

E mm 400

Kg 15



OPTIONAL

COLORI DISPONIBILI

● ROSSO

● NERO

● CREMA

KIT DISPONIBILI

 POMOLI ROSSI

 POMOLI METALLIZZATI





MODEL

S 220 AF - 250 R CE DOMESTICO

S 220 AF

F 250 R

CODICE ARTICOLO
6/220003CEDO1

CODICE ARTICOLO
6/250005CEDO1

CODICE EAN
1961000034954

CODICE EAN
1961000036750

CARATTERISTICHE TECNICHE

S 220 AF 250 R

MOTORE MONOFASE 115-220-240V-50-60Hz	HP	0,25	0,25
DIAMETRO LAMA	mm	220	250
GIRI AL MINUTO	r.p.m	295	295
SPESSORE TAGLIO	mm	0 ±15	0±15
TAGLIO UTILE: HxL	mm	160x200	185x180

GARANZIA: 2 ANNI-ESCLUSE PARTI ELETTRICHE

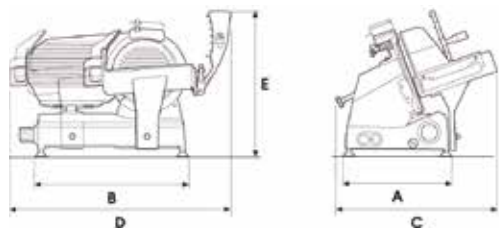

	S 220 AF	250 R
A mm	280	280
B mm	415	415
C mm	430	440
D mm	590	565
E mm	375	400
Kg	14,4	15,2



OPTIONAL

COLORI DISPONIBILI

- ROSSO
- NERO
- CREMA

KIT DISPONIBILI

-  POMOLI ROSSI
-  POMOLI METALLIZZATI





MODEL

S 220 AF - 250 R CE PROFESSIONALE

S 220 AF

C 250 R

CODICE ARTICOLO
6/220003CEPR3

CODICE ARTICOLO
6/250005CEPR3

CODICE EAN
1961000035104

CODICE EAN
1961000058721

CARATTERISTICHE TECNICHE

S 220 AF 250 R

MOTORE MONOFASE 115-220-240V-50-60Hz	HP	0,25	0,25
DIAMETRO LAMA	mm	220	250
GIRI AL MINUTO	r.p.m	295	295
SPESSORE TAGLIO	mm	0+15	0+15
TAGLIO UTILE: HxL	mm	150x190	180x175

GARANZIA: 2 ANNI-ESCLUSE PARTI ELETTRICHE

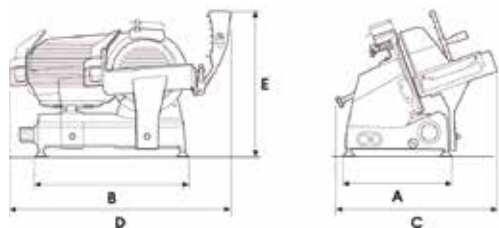

	S220AF	250 R
A mm	280	280
B mm	415	415
C mm	440	430
D mm	550	610
E mm	400	400
Kg	15,6	16



OPTIONAL

COLORI DISPONIBILI

- ROSSO
- NERO
- CREMA

KIT DISPONIBILI

-  POMOLI ROSSI
-  POMOLI METALLIZZATI



MODELS

F 250 E - F 275 E - F 300 R CE DOMESTICO

F 250 E

CODICE ARTICOLO
6/250001CEDO1

CODICE EAN
1961000035388

F 275 E

CODICE ARTICOLO
6/275002CEDO1

CODICE EAN
1961000037269

F 300 R

CODICE ARTICOLO
6/300006CEDO1

CODICE EAN
1961000038624

CARATTERISTICHE TECNICHE

		F 250 E	F 275 E	F 300 R
MOTORE MONOFASE 115-220-240V-50-60HZ	HP	0,25	0,35	0,33
DIAMETRO LAMA	mm	250	275	300
GIRI AL MINUTO	r.p.m	320	320	210
SPESSORE TAGLIO	mm	0÷16	0÷16	0÷16
TAGLIO UTILE: HxL	mm	190x220	190x200	200x215

GARANZIA: 2 ANNI-ESCLUSE PARTI ELETTRICHE

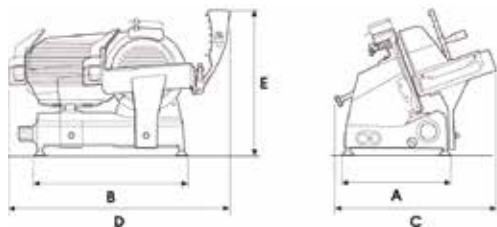

	F 250 E	F 275 E	F 300 R
A mm	325	325	325
B mm	450	450	450
C mm	440	445	500
D mm	615	670	700
E mm	410	450	490
Kg	15,6	17,6	19,9

OPTIONAL

COLORI DISPONIBILI

- ROSSO
- NERO
- CREMA

KIT DISPONIBILI



POMOLI ROSSI



POMOLI METALLIZZATI





MODELS

F 250 E - F 275 E - F 300 R CE PROFESSIONALE

F 250 E

CODICE ARTICOLO
6/250001CEPR3

CODICE EAN
1961000035524

F 275 E

CODICE ARTICOLO
6/275002CEPR3

CODICE EAN
1961000037368

F 300 R

CODICE ARTICOLO
6/300006CEPR3

CODICE EAN
1961000038716

CARATTERISTICHE TECNICHE

		F 250 E	F 275 E	F 300 R
MOTORE MONOFASE 115-220-240V-50-60Hz	HP	0,30	0,30	0,33
DIAMETRO LAMA	mm	250	275	300
GIRI AL MINUTO	r.p.m	320	320	210
SPESSORE TAGLIO	mm	0÷16	0÷16	0÷16
TAGLIO UTILE: HxL	mm	175x210	190x200	200x220

GARANZIA: 2 ANNI-ESCLUSE PARTI ELETTRICHE

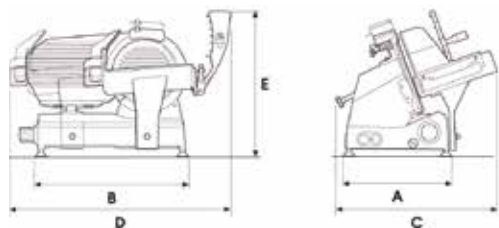

	F 250 E	F 275 E	F 300 R
A mm	325	325	330
B mm	450	450	460
C mm	445	445	500
D mm	615	670	700
E mm	430	450	490
Kg	17,6	18,3	20,7

OPTIONAL

COLORI DISPONIBILI

- ROSSO
- NERO
- CREMA

KIT DISPONIBILI

-  POMOLI ROSSI
-  POMOLI METALLIZZATI





MODELS

F 250 I - F 275 I - F 300 E CE DOMESTICO

F 250 I

CODICE ARTICOLO
6/250002CEDO1

CODICE EAN
1961000036026

F 275 I

CODICE ARTICOLO
6/275001CEDO1

CODICE EAN
1961000037009

F 300 E

CODICE ARTICOLO
6/300002CEDO1

CODICE EAN
1961000038044

CARATTERISTICHE TECNICHE

MOTORE MONOFASE
115-220-240V-50-60Hz

DIAMETRO LAMA

GIRI AL MINUTO

SPESSORE TAGLIO

TAGLIO UTILE: HxL

	F 250 I	F 275 I	F 300 E
HP	0,35	0,35	0,35
mm	250	275	300
r.p.m	245	270	215
mm	0÷16	0÷16	0÷16
mm	185x215	195x200	215x220

GARANZIA: 2 ANNI-ESCLUSE PARTI ELETTRICHE

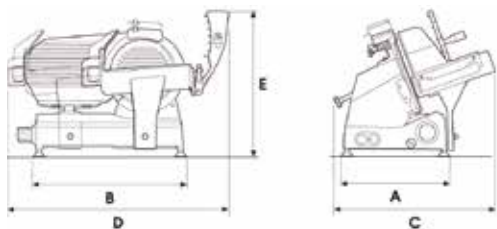

	F 250 I	F 275 I	F 300 E
A mm	355	355	355
B mm	475	475	480
C mm	495	500	500
D mm	675	690	690
E mm	535	550	560
Kg	21,8	22,5	23,7

OPTIONAL

COLORI DISPONIBILI

- ROSSO
- NERO
- CREMA

KIT DISPONIBILI





MODELS

F 250 I - F 275 I - F 300 E CE PROFESSIONALE

F 250 I

CODICE ARTICOLO
6/250002CEPR3

CODICE EAN
1961000036095

F 275 I

CODICE ARTICOLO
6/275001CEPR3

CODICE EAN
1961000037085

F 300 E

CODICE ARTICOLO
6/300002CEPR3

CODICE EAN
1961000038112

CARATTERISTICHE TECNICHE

MOTORE MONOFASE
115-220-240V-50-60HZ

DIAMETRO LAMA

GIRI AL MINUTO

SPESSORE TAGLIO

TAGLIO UTILE: HxL

	F 250 I	F 275 I	F 300 E
HP	0,35	0,35	0,35
mm	250	275	300
r.p.m	245	270	215
mm	0 ÷16	0 ÷16	0 ÷16
mm	185x215	195x200	215x220

GARANZIA: 2 ANNI-ESCLUSE PARTI ELETTRICHE

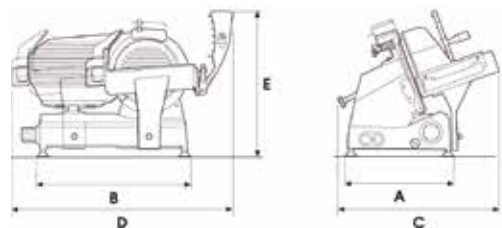

	F 250 I	F 275 I	F 300 E
A mm	355	355	355
B mm	475	475	480
C mm	495	500	500
D mm	675	690	690
E mm	535	550	560
Kg	22,8	23,7	24,6

OPTIONAL

COLORI DISPONIBILI

- ROSSO
- NERO
- CREMA

KIT DISPONIBILI

-  POMOLI ROSSI
-  POMOLI METALLIZZATI





MODEL

F 275 IL - F 300 EL CE DOMESTICO

F 275 IL

F 300 EL

CODICE ARTICOLO
6/275003CEDO1

CODICE ARTICOLO
6/300018CEDO1

CODICE EAN
1961000037597

CODICE EAN
1961000039805

CARATTERISTICHE TECNICHE

F 275 IL F 300 EL

MOTORE MONOFASE 115-220-240V-50-60HZ	HP	0,35	0,35
DIAMETRO LAMA	mm	275	300
GIRI AL MINUTO	r.p.m	215	215
SPESSORE TAGLIO	mm	0÷16	0÷16
TAGLIO UTILE: HxL	mm	195x255	215x260

GARANZIA: 2 ANNI-ESCLUSE PARTI ELETTRICHE

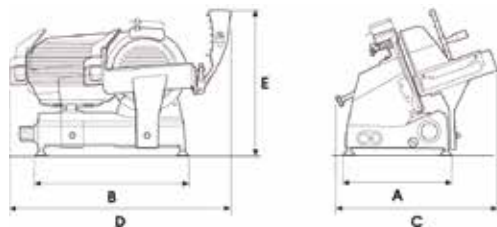

	F 275 IL	F 300 EL
A mm	360	360
B mm	515	510
C mm	490	500
D mm	685	790
E mm	530	570
Kg	23,8	24,8



OPTIONAL

COLORI DISPONIBILI

- ROSSO
- NERO
- CREMA

KIT DISPONIBILI

-  POMOLI ROSSI
-  POMOLI METALLIZZATI





MODEL

F 275 IL - F 300 EL CE PROFESSIONALE

F 275 IL

F 300 EL

CODICE ARTICOLO
6/275003CEPR3

CODICE ARTICOLO
6/300018CEPR3

CODICE EAN
1961000037665

CODICE EAN
1961000039874

CARATTERISTICHE TECNICHE

F 275 IL F 300 EL

MOTORE MONOFASE 115-220-240V-50-60HZ	HP	0,35	0,35
DIAMETRO LAMA	mm	275	300
GIRI AL MINUTO	r.p.m	215	215
SPESSORE TAGLIO	mm	0 +16	0+16
TAGLIO UTILE: HxL	mm	195x255	215x260

GARANZIA: 2 ANNI-ESCLUSE PARTI ELETTRICHE

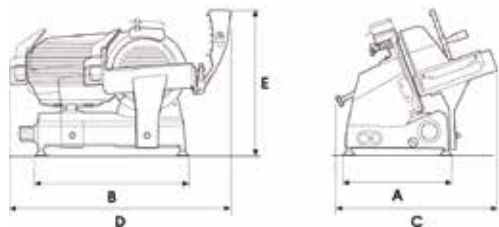

	F 275 IL	F 300 EL
A mm	360	360
B mm	515	510
C mm	490	500
D mm	685	790
E mm	530	570
Kg	24,6	25,6



OPTIONAL

COLORI DISPONIBILI

- ROSSO
- NERO
- CREMA

KIT DISPONIBILI

-  POMOLI ROSSI
-  POMOLI METALLIZZATI





MODEL

F 300 CL CE DOMESTICO

CODICE ARTICOLO

6/300005CEDO1

CODICE EAN

1961000038372

CARATTERISTICHE TECNICHE

MOTORE MONOFASE 115-220-240V-50-60HZ	HP	0,35
DIAMETRO LAMA	mm	300
GIRI AL MINUTO	r.p.m	215
SPESSORE TAGLIO	mm	0 +16
TAGLIO UTILE: HxL	mm	215x310

GARANZIA: 2 ANNI-ESCLUSE PARTI ELETTRICHE

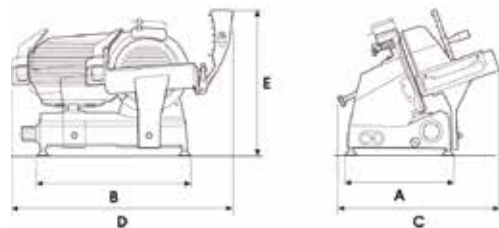

A mm	350
B mm	580
C mm	565
D mm	970
E mm	590
Kg	28,1



OPTIONAL

COLORI DISPONIBILI

- ROSSO
- NERO
- CREMA

KIT DISPONIBILI

-  POMOLI ROSSI
-  POMOLI METALLIZZATI





MODEL

F 300 CL CE PROFESSIONALE

CODICE ARTICOLO

6/300005CEPR3

CODICE EAN

1961000038457

CARATTERISTICHE TECNICHE

MOTORE MONOFASE 115-220-240V-50-60Hz	HP	0,35
DIAMETRO LAMA	mm	300
GIRI AL MINUTO	r.p.m	215
SPESSORE TAGLIO	mm	0÷16
TAGLIO UTILE: HxL	mm	215x310

GARANZIA: 2 ANNI-ESCLUSE PARTI ELETTRICHE

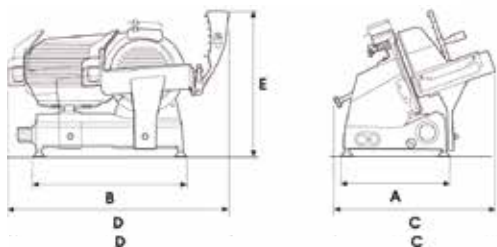

A mm	355
B mm	580
C mm	565
D mm	970
E mm	590
Kg	29



OPTIONAL

COLORI DISPONIBILI

- ROSSO
- NERO
- CREMA

KIT DISPONIBILI

-  POMOLI ROSSI
-  POMOLI METALLIZZATI





MODELS

F 300 I - F 330 I CE PROFESSIONALE

F 300 I

F 330 I

CODICE ARTICOLO
6/300001CEPR3

CODICE ARTICOLO
6/330001CEPR3

CODICE EAN
1961000037870

CODICE EAN
1961000040337

CARATTERISTICHE TECNICHE

F 300 I

F 330 I

MOTORE MONOFASE 115-220-240V-50-60Hz	HP	0,50	0,50
DIAMETRO LAMA	mm	300	330
GIRI AL MINUTO	r.p.m	190	185
SPESSORE TAGLIO	mm	0+16	0+16
TAGLIO UTILE: HxL	mm	205x270	230x260

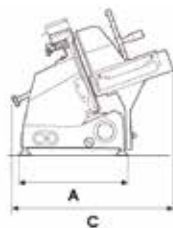
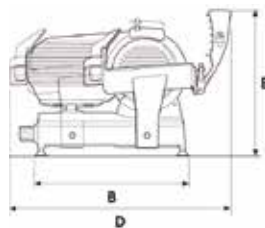

	F 300 I	F 330 I
A mm	420	420
B mm	545	545
C mm	565	565
D mm	785	765
E mm	565	555
Kg	31,3	32,3



OPTIONAL

COLORI DISPONIBILI

- ROSSO
- NERO
- CREMA

KIT DISPONIBILI

-  POMOLI ROSSI
-  POMOLI METALLIZZATI





MODELS

F 350 I - F 370 I CE PROFESSIONALE

F 350 I

CODICE ARTICOLO
6/350001CEPR3

CODICE EAN
1961000041242

F 370 I

CODICE ARTICOLO
6/370002CEPR3

CODICE EAN
1961000042270

CARATTERISTICHE TECNICHE

		F 350 I	F 370 I
MOTORE MONOFASE 115-220-240V-50-60HZ	HP	0,50	0,50
DIAMETRO LAMA	mm	350	370
GIRI AL MINUTO	r.p.m	165	160
SPESSORE TAGLIO	mm	0÷16	0÷16
TAGLIO UTILE: HxL	mm	250x300	265x300

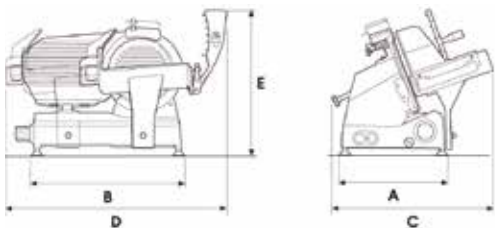

	F 350 I	F 370 I
A mm	430	430
B mm	595	600
C mm	580	580
D mm	1050	1025
E mm	665	700
Kg	38,8	39,4



OPTIONAL

COLORI DISPONIBILI

- ROSSO
- NERO
- CREMA

KIT DISPONIBILI

-  POMOLI ROSSI
-  POMOLI METALLIZZATI





MODEL

F 300 I -350 I INGRANAGGI

F 300 I

F 350 I

CODICE ARTICOLO
6/300003CEPR3

CODICE ARTICOLO
6/350003CEPR3

CODICE EAN
1961000065576

CODICE EAN
1961000065569

CARATTERISTICHE TECNICHE

		F 300 I	F 350 I
MOTORE MONOFASE 115-220-240V-50-60Hz	HP	0,50	0,50
DIAMETRO LAMA	mm	300	350
GIRI AL MINUTO	r.p.m	235	210
SPESSORE TAGLIO	mm	0 ÷16	0÷16
TAGLIO UTILE: HxL	mm	210x270	240x300

GARANZIA: 2 ANNI-ESCLUSE PARTI ELETTRICHE

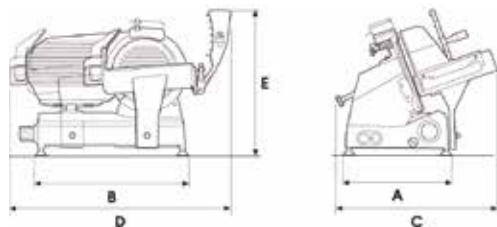

	F 300 I	F 350 I
A mm	420	430
B mm	545	595
C mm	565	580
D mm	785	1050
E mm	565	665
Kg	31,8	39,3



OPTIONAL

COLORI DISPONIBILI

- ROSSO
- NERO
- CREMA

KIT DISPONIBILI

-  POMOLI ROSSI
-  POMOLI METALLIZZATI





MODEL

F 300 I -350 I AUTOMATICA

F 300 I

F 350 I

CODICE ARTICOLO
6/300014

CODICE ARTICOLO
6/350008

CODICE EAN
1961000063671

CODICE EAN
1961000041501

CARATTERISTICHE TECNICHE

F 300 I

F 350 I

MOTORE MONOFASE*	HP	0,50	0,50
115-220-240V-50-60Hz			
DIAMETRO LAMA	mm	300	350
GIRI AL MINUTO	r.p.m	190	165
SPESSORE TAGLIO	mm	0+16	0+16
TAGLIO UTILE: HxL	mm	205x270	250x300

GARANZIA: 2 ANNI-ESCLUSE PARTI ELETTRICHE

* MOTORE VENTILATO

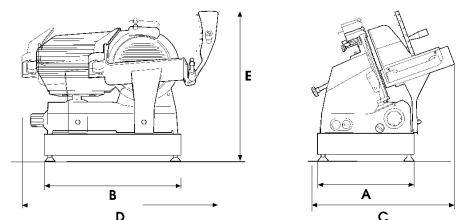

	F 300 I	F 350 I
A mm	420	420
B mm	540	585
C mm	640	620
D mm	795	925
E mm	710	815
Kg	54,5	62,3

OPTIONAL

COLORI DISPONIBILI

- ROSSO
- NERO
- CREMA

KIT DISPONIBILI



POMOLI ROSSI



POMOLI METALLIZZATI



COSTRUITA IN LEGA DI ALLUMINIO TRATTATA CON OSSIDAZIONE ANODICA

BASAMENTO PER AUTOMAZIONE DELLA MACCHINA IN ACCIAIO INOX

DISPOSITIVO CONTA FETTE

LAMA DI TERZA GENERAZIONE

ADATTA PER IL DETTAGLIO, I SUPERMERCATI E LA RISTORAZIONE

MOVIMENTO DEL CARRELLO AUTOMATICO A VELOCITÀ FISSA E CORSA VARIABILE



MODEL

F 300 I -350 I AUTOMATICA + INGRANAGGI

F 300 I

F 350 I

CODICE ARTICOLO
6/300014ING

CODICE ARTICOLO
6/350008ING

CODICE EAN
1961000065699

CODICE EAN
1961000065682

CARATTERISTICHE TECNICHE

F 300 I

F 350 I

MOTORE MONOFASE*	HP	0,50	0,50
115-220-240V-50-60Hz			
DIAMETRO LAMA	mm	300	350
GIRI AL MINUTO	r.p.m	235	210
SPESSORE TAGLIO	mm	0÷16	0÷16
TAGLIO UTILE: HxL	mm	205x270	250x300

GARANZIA: 2 ANNI-ESCLUSE PARTI ELETTRICHE

* MOTORE VENTILATO

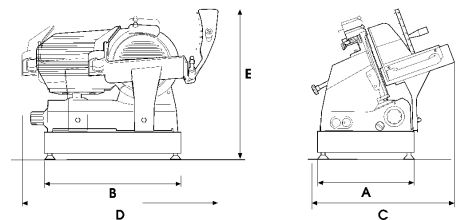

	F 300 I	F 350 I
A mm	420	420
B mm	540	585
C mm	640	620
D mm	795	925
E mm	655	815
Kg	55	62,8

OPTIONAL

COLORI DISPONIBILI

- ROSSO
- NERO
- CREMA

KIT DISPONIBILI



POMOLI ROSSI



POMOLI METALLIZZATI



MODEL

F 250 E TAGLIA PANE

CODICE ARTICOLO

6/250001TPCEPR3

CODICE EAN

1961000035999

CARATTERISTICHE TECNICHE

MOTORE MONOFASE 115-220-240V-50-60Hz	HP	0,30
DIAMETRO LAMA	mm	250
GIRI AL MINUTO	r.p.m	320
SPESSORE TAGLIO	mm	0÷16
TAGLIO UTILE: HxL	mm	200x215

GARANZIA: 2 ANNI-ESCLUSE PARTI ELETTRICHE

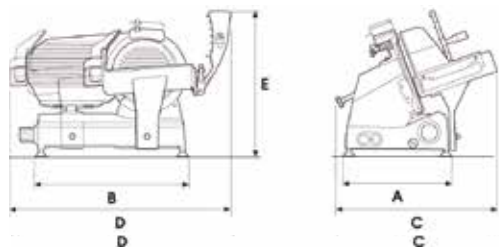

A mm	290
B mm	454
C mm	415
D mm	705
E mm	465
Kg	18,7



OPTIONAL

COLORI DISPONIBILI

- ROSSO
- NERO
- CREMA

KIT DISPONIBILI

-  POMOLI ROSSI
-  POMOLI METALLIZZATI





LINEA STANDARD

AFFETTATRICI VERTICALI

PIATTO SALUMI | PIATTO CARNE

MODELS

F 250 TS-V - F 300 TS-V R CE DOMESTICO

F 250 TS-V

F 300 TS-V R

CODICE ARTICOLO
6/250003CEDO1

CODICE ARTICOLO
6/300012CEDO1

CODICE EAN
1961000036262

CODICE EAN
1961000039171

CARATTERISTICHE TECNICHE

F 250 TSV F 300 TSV-R

MOTORE MONOFASE 115-220-240V-50-60Hz	HP	0,35	0,35
DIAMETRO LAMA	mm	250	300
GIRI AL MINUTO	r.p.m	245	215
SPESSORE TAGLIO	mm	0+16	0+16
TAGLIO UTILE: HxL	mm	180x230	200x200

GARANZIA: 2 ANNI-ESCLUSE PARTI ELETTRICHE

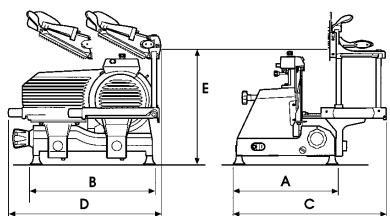

	F 250 TSV	F 300 TSV-R
A mm	375	375
B mm	470	470
C mm	575	575
D mm	635	635
E mm	490	490
Kg	28	29,9

OPTIONAL

COLORI DISPONIBILI

- ROSSO
- NERO
- CREMA

KIT DISPONIBILI



POMOLI ROSSI



POMOLI METALLIZZATI



MODELS

F 250 TS-V - F 300 TS-V R CE PROFESSIONALE

F 250 TS-V

F 300 TS-V R

CODICE ARTICOLO
6/250003CEPR3

CODICE ARTICOLO
6/300012CEPR3

CODICE EAN
1961000036323

CODICE EAN
1961000039249

CARATTERISTICHE TECNICHE

F 250 TSV F 300 TSV-R

MOTORE MONOFASE 115-220-240V-50-60Hz	HP	0,35	0,35
DIAMETRO LAMA	mm	250	300
GIRI AL MINUTO	r.p.m	245	215
SPESSORE TAGLIO	mm	0+16	0+16
TAGLIO UTILE: HxL	mm	180x230	200x200

GARANZIA: 2 ANNI-ESCLUSE PARTI ELETTRICHE

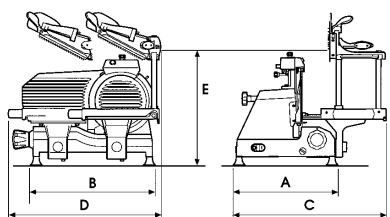

	F 250 TSV	F 300 TSV-R
A mm	375	375
B mm	470	470
C mm	575	575
D mm	635	635
E mm	490	490
Kg	28,8	30,5

OPTIONAL

COLORI DISPONIBILI

- ROSSO
- NERO
- CREMA

KIT DISPONIBILI





MODELS

F 250 TC-V - F 300 TC-V R CE DOMESTICO

F 250 TC-V

F 300 TC-V R

CODICE ARTICOLO
6/250004CEDO1

CODICE ARTICOLO
6/300017CEDO1

CODICE EAN
1961000036484

CODICE EAN
1961000039591

CARATTERISTICHE TECNICHE

F 250 TC-V F 300 TC-V R

MOTORE MONOFASE 115-220-240V-50-60Hz	HP	0,35	0,35
DIAMETRO LAMA	mm	250	300
GIRI AL MINUTO	r.p.m	245	215
SPESSORE TAGLIO	mm	0+16	0+16
TAGLIO UTILE: HxL	mm	180x210	180x210

GARANZIA: 2 ANNI-ESCLUSE PARTI ELETTRICHE

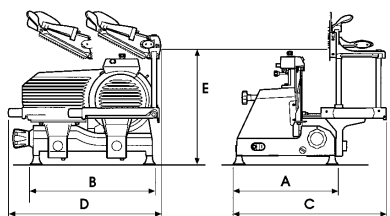

	F 250 TC-V	F 300 TC-V R
A mm	375	375
B mm	470	470
C mm	565	565
D mm	685	685
E mm	455	455
Kg	22	23,2

OPTIONAL

COLORI DISPONIBILI

- ROSSO
- NERO
- CREMA

KIT DISPONIBILI



POMOLI ROSSI



POMOLI METALLIZZATI



VERTICALI



MODELS

F 250 TC-V - F 300 TC-V R CE PROFESSIONALE

F 250 TC-V

F 300 TC-V R

CODICE ARTICOLO

6/250004CEPR3

CODICE ARTICOLO

6/300017CEPR3

CODICE EAN

1961000036552

CODICE EAN

1961000039645

CARATTERISTICHE TECNICHE

F 250 TC-V F 300 TC-V R

MOTORE MONOFASE

115-220-240V-50-60Hz

HP

0,35

0,35

DIAMETRO LAMA

mm

250

300

GIRI AL MINUTO

r.p.m

245

215

SPESSORE TAGLIO

mm

0÷16

0÷16

TAGLIO UTILE: HxL

mm

180x210

180x210

GARANZIA: 2 ANNI-ESCLUSE PARTI ELETTRICHE

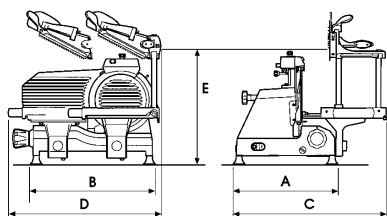

	F 250 TC-V	F 300 TC-V R
A mm	375	375
B mm	470	470
C mm	565	565
D mm	685	685
E mm	455	455
Kg	22,4	24

OPTIONAL

COLORI DISPONIBILI

- ROSSO
- NERO
- CREMA

KIT DISPONIBILI



POMOLI ROSSI



POMOLI METALLIZZATI

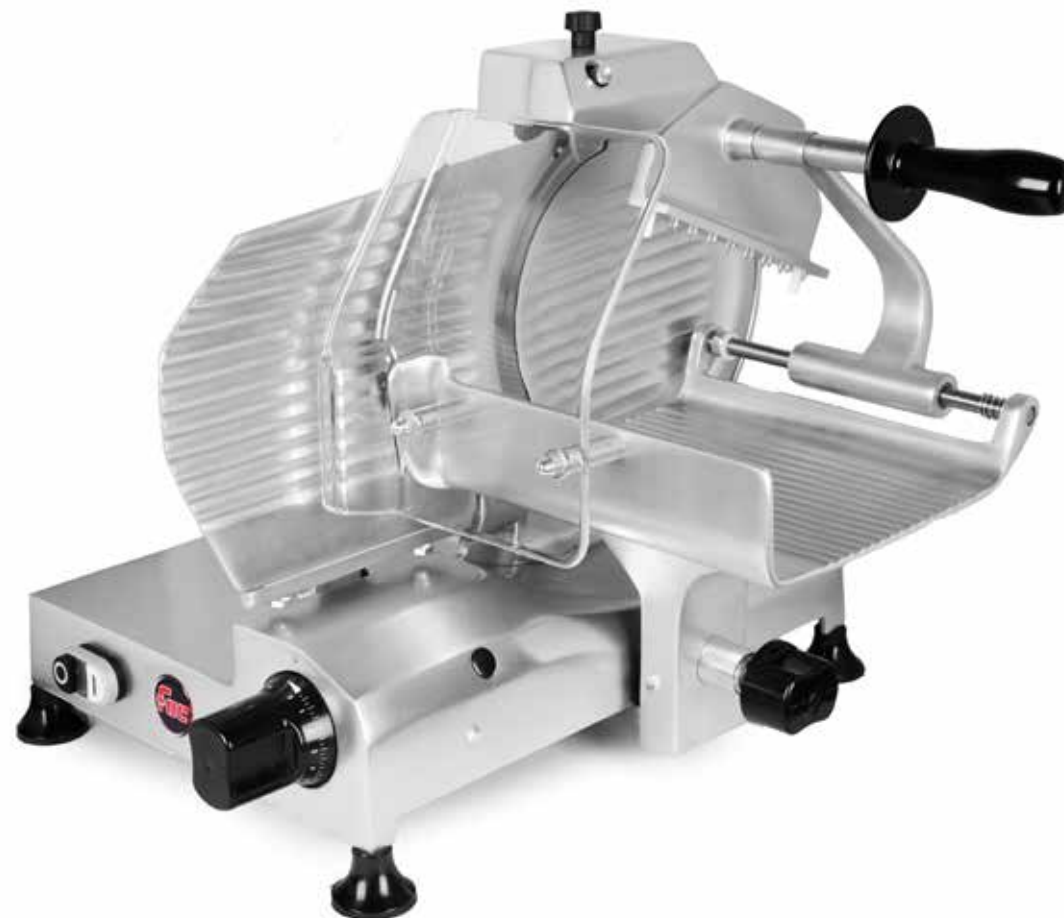

VERTICALI

MODELS

F 300 TS-V - F 330 TS-V - F 350 TS-V - F 370 TS-V CE PROFESSIONALE

F 300 TS-V

F 330 TS-V

F 350 TS-V

F 370 TS-V

CODICE ARTICOLO
6/300011CEPR3

CODICE ARTICOLO
6/330011CEPR3

CODICE ARTICOLO
6/350011CEPR3

CODICE ARTICOLO
6/370011CEPR3

CODICE EAN
1961000039027

CODICE EAN
1961000040610

CODICE EAN
1961000041570

CODICE EAN
1961000042546

CARATTERISTICHE TECNICHE

		F 300 TS-V	F 330 TS-V	F 350 TS-V	F 370 TS-V
MOTORE MONOFASE 115-220-240V-50-60Hz	HP	0,50	0,50	0,50	0,50
DIAMETRO LAMA	mm	300	330	350	370
GIRI AL MINUTO	r.p.m	305	280	165	160
SPESSORE TAGLIO	mm	0÷16	0÷16	0÷16	0÷16
TAGLIO UTILE: HxL	mm	205x260	215x260	255x310	260x300

GARANZIA: 2 ANNI-ESCLUSE PARTI ELETTRICHE

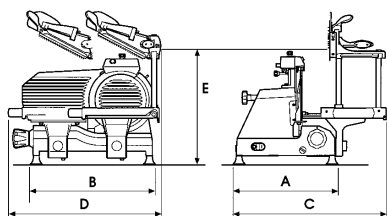

	F 300 TS-V	F 330 TS-V	F 350 TS-V	F 370 TS-V
A mm	460	460	525	530
B mm	570	570	655	650
C mm	565	565	645	685
D mm	730	730	865	875
E mm	640	640	670	660
Kg	41,7	42,3	51,8	53,2

OPTIONAL

COLORI DISPONIBILI

- ROSSO
- NERO
- CREMA

KIT DISPONIBILI



MODELS

F 300 TC-V - F 330 TC-V - F 350 TC-V - F 370 TC-V CE PROFESSIONALE

F 300 TC-V

F 330 TC-V

F 350 TC-V

F 370 TC-V

CODICE ARTICOLO
6/300016CEPR3

CODICE ARTICOLO
6/330016CEPR3

CODICE ARTICOLO
6/350016CEPR3

CODICE ARTICOLO
6/370016CEPR3

CODICE EAN
1961000039447

CODICE EAN
1961000040801

CODICE EAN
1961000041778

CODICE EAN
1961000042720

CARATTERISTICHE TECNICHE **F 300 TC-V** **F 330 TC-V** **F 350 TC-V** **F 370 TC-V**

MOTORE MONOFASE 115-220-240V-50-60Hz	HP	0,50	0,50	0,50	0,50
DIAMETRO LAMA	mm	300	330	350	370
GIRI AL MINUTO	r.p.m	305	280	165	160
SPESSORE TAGLIO	mm	0÷16	0÷16	0÷16	0÷16
TAGLIO UTILE: HxL	mm	200x240	215x240	250x300	260x300

GARANZIA: 2 ANNI-ESCLUSE PARTI ELETTRICHE

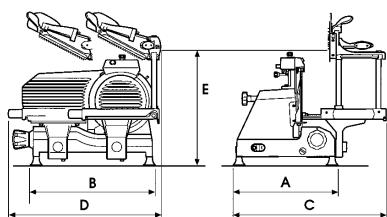

	F 300 TC-V	F 330 TC-V	F 350 TC-V	F 370 TC-V
A mm	460	460	525	525
B mm	570	570	655	640
C mm	540	575	665	655
D mm	925	915	1060	1055
E mm	520	535	600	600
Kg	36,5	37,4	46,6	47,7

OPTIONAL

COLORI DISPONIBILI

- ROSSO
- NERO
- CREMA

KIT DISPONIBILI







LINEA LUSO

AFFETTATRICI VERTICALI

MAGGIOR **DISTANZA** TRA VELA E TESTA

PERMETTONO UNA PIÙ SEMPLICE E MIGLIOR PULIZIA DELLA LAMA

BLOCCO PIATTO DI SERIE

SCORRIMENTO **INTERNO**

GUARNIZIONE DI **PROTEZIONE** MANDRINO



OPTIONAL
VERNICIATURA PERSONALIZZATA
ROSSO, NERO, CREMA

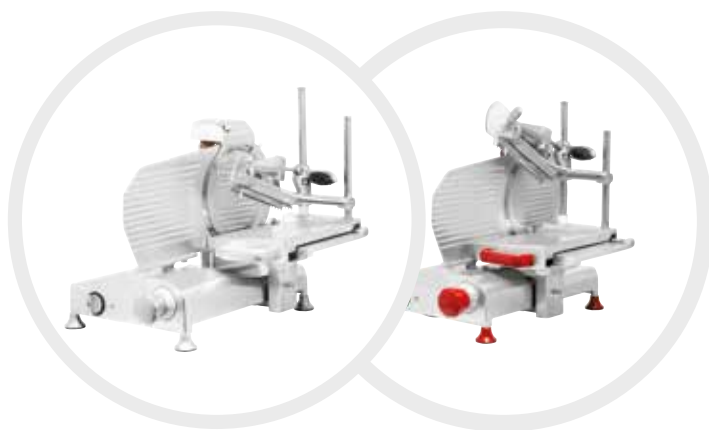

OPTIONAL
KIT
POMOLI METALLIZZATI, POMOLI ROSSI

MODELS

F 300 TS-VL - F 330 TS-VL - F 350 TS-VL - F 370 TS-VL CE PROFESSIONALE

F 300 TS-VL

F 330 TS-VL

F 350 TS-VL

F 370 TS-VL

CODICE ARTICOLO
6/300019CEPR3

CODICE ARTICOLO
6/330019CEPR3

CODICE ARTICOLO
6/350017CEPR3

CODICE ARTICOLO
6/370017CEPR3

CODICE EAN
1961000040030

CODICE EAN
1961000040931

CODICE EAN
1961000041969

CODICE EAN
1961000042843

CARATTERISTICHE TECNICHE **F 300 TS-VL F 330 TS-VL F 350 TS-VL F 370 TS-VL**

MOTORE MONOFASE 115-220-240V-50-60Hz	HP	0,50	0,50	0,50	0,50
DIAMETRO LAMA	mm	300	330	350	370
GIRI AL MINUTO	r.p.m	305	270	165	160
SPESSORE TAGLIO	mm	0÷16	0÷16	0÷16	0÷16
TAGLIO UTILE: HxL	mm	190x290	200x290	240x330	250x330

GARANZIA: 2 ANNI-ESCLUSE PARTI ELETTRICHE

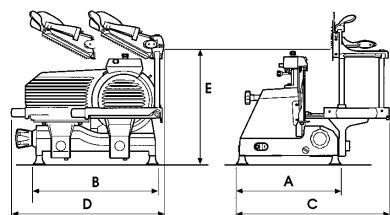

	F 300 TS-VL	F 330 TS-VL	F 350 TS-VL	F 370 TS-VL
A mm	420	420	430	430
B mm	575	575	640	640
C mm	550	550	625	625
D mm	810	810	915	915
E mm	680	680	675	675
Kg	40,8	41,4	49	50,1

OPTIONAL

COLORI DISPONIBILI

- ROSSO
- NERO
- CREMA

KIT DISPONIBILI



POMOLI ROSSI



POMOLI METALLIZZATI



MODELS

F 300 TC-VL - F 330 TC-VL - F 350 TC-VL - F 370 TC-VL CE PROFESSIONALE

F 300 TC-VL

F 330 TC-VL

F 350 TC-VL

F 370 TC-VL

CODICE ARTICOLO
6/300020CEPR3

CODICE ARTICOLO
6/330020CEPR3

CODICE ARTICOLO
6/350018CEPR3

CODICE ARTICOLO
6/370018CEPR3

CODICE EAN
1961000040139

CODICE EAN
1961000041037

CODICE EAN
1961000042096

CODICE EAN
1961000042973

CARATTERISTICHE TECNICHE F 300 TC-VL F 330 TC-VL F 350 TC-VL F 370 TC-VL

MOTORE MONOFASE 115-220-240V-50-60Hz	HP	0,50	0,50	0,50	0,50
DIAMETRO LAMA	mm	300	330	350	370
GIRI AL MINUTO	r.p.m	305	270	165	160
SPESSORE TAGLIO	mm	0÷16	0÷16	0÷16	0÷16
TAGLIO UTILE: HxL	mm	190x240	205x240	240x350	260x330

GARANZIA: 2 ANNI-ESCLUSE PARTI ELETTRICHE

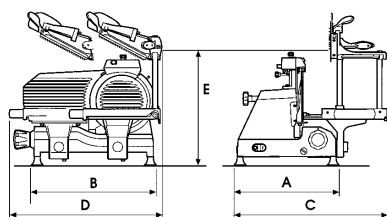

	F 300 TC-VL	F 330 TC-VL	F 350 TC-VL	F 370 TC-VL
A mm	420	420	430	430
B mm	575	575	635	635
C mm	575	575	670	670
D mm	945	945	1165	1165
E mm	535	535	605	605
Kg	35	35,8	42,2	43

OPTIONAL

COLORI DISPONIBILI

- ROSSO
- NERO
- CREMA

KIT DISPONIBILI



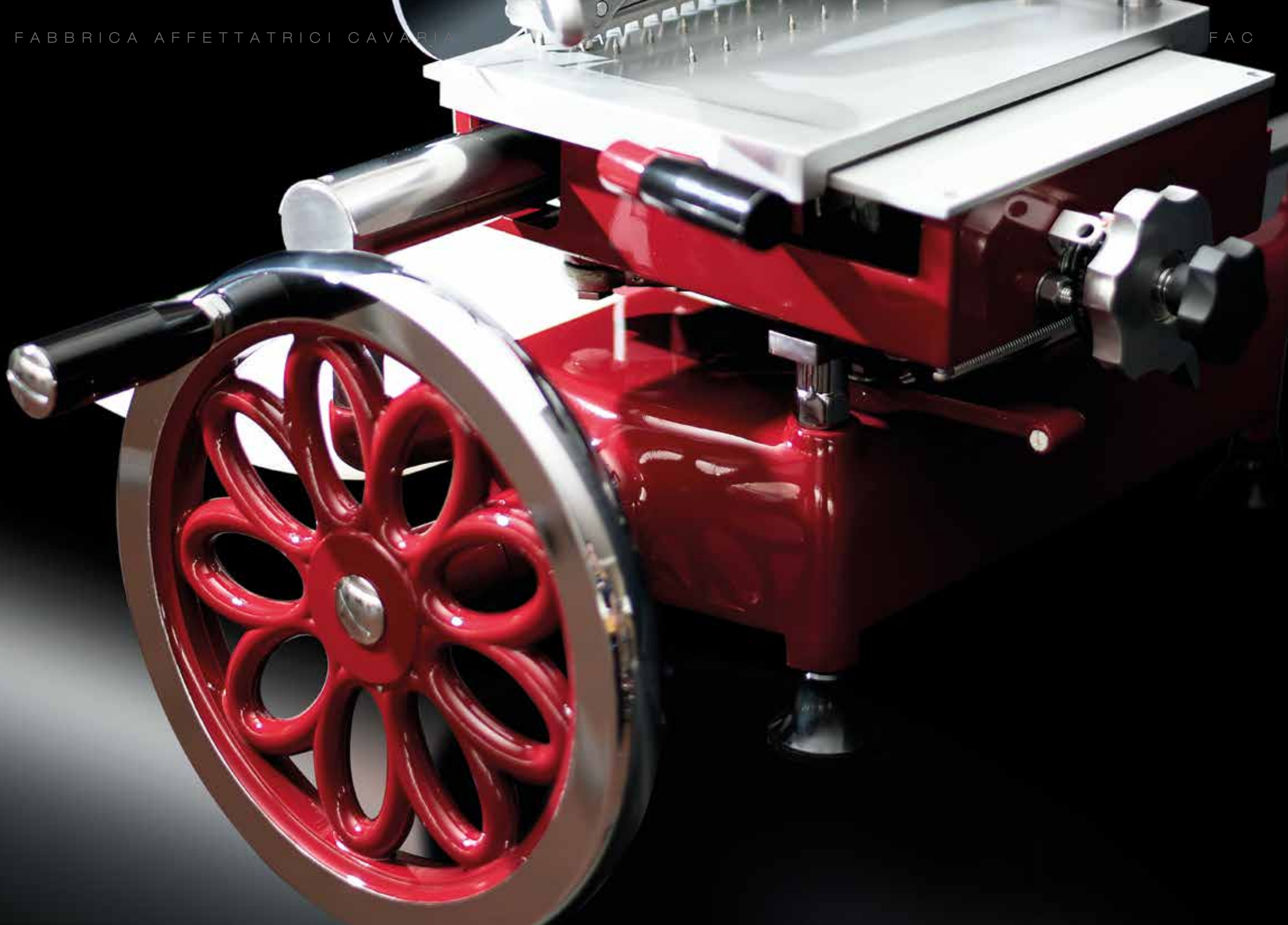



LINEA STANDARD

AFFETTATRICI MANUALI

3 FINITURE DI COLORE



ROSSO



NERO



CREMA



3 TIPOLOGIE DI VOLANO: PIENO, FIORATO ROSA, FIORATO MARGHERITA



KIT ACCIAIO INOX

PARTICOLARI **SANIFICABILI**

REMOVIBILI E LAVABILI IN LAVASTOVIGLIE



PIATTO DENTATO



SOVRAPPIATTO REMOVIBILE



3 TIPOLOGIE DI DECORO: DECORO GAL, DECORO MIG, DECORO FRA



MODEL

F 250 VO STD

CODICE ARTICOLO

6/250004VO

CODICE EAN

1961000036712

CARATTERISTICHE TECNICHE

DIAMETRO LAMA	mm	250
SPESSORE TAGLIO	mm	0÷2,3
TAGLIO UTILE: HxL	mm	140x200

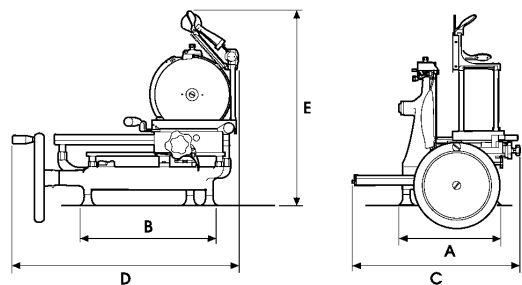

A mm	320
B mm	380
C mm	530
D mm	720
E mm	520
Kg	35,8



OPTIONAL

COLORI DISPONIBILI

- ROSSO
- NERO
- CREMA

KIT DISPONIBILI



KIT ULIVO

VOLANO



FIORATO MARGHERITA



FIORATO ROSA

DECORO



GAL



MIG



FRA





MODEL

F 300 VO STD

CODICE ARTICOLO

6/300004

CODICE EAN

1961000038310

CARATTERISTICHE TECNICHE

DIAMETRO LAMA	mm	300
SPESSORE TAGLIO	mm	0÷2,5
TAGLIO UTILE: HxL	mm	170x240

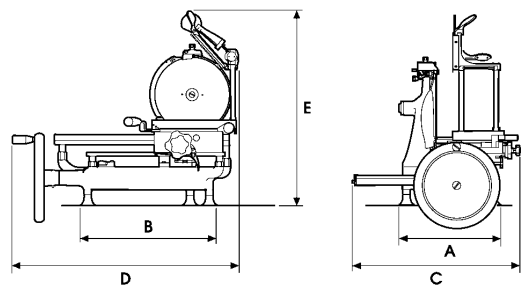

A mm	365
B mm	440
C mm	590
D mm	745
E mm	555
Kg	44,3



OPTIONAL

COLORI DISPONIBILI

- ROSSO
- NERO
- CREMA

KIT DISPONIBILI



VOLANO



DECORO

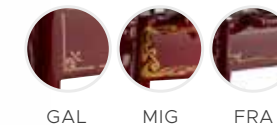



MODEL

F 350 VO STD - F 370 VO STD

F 350 VO STD

F 370 VO STD

CODICE ARTICOLO
6/350004

CODICE ARTICOLO
6/370004

CODICE EAN
1961000041433

CODICE EAN
1961000042447

CARATTERISTICHE TECNICHE

		F 350 VO	F 370 VO
DIAMETRO LAMA	mm	350	370
SPESSORE TAGLIO	mm	0÷2,5	0÷2,7
TAGLIO UTILE: HxL	mm	230x280	240x280

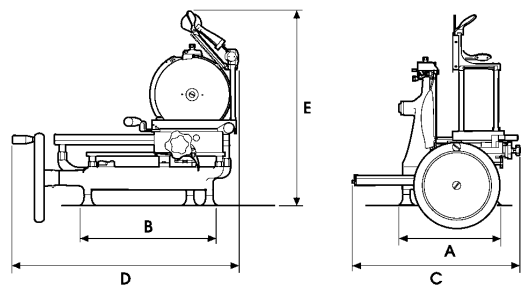

	F 350 VO	F 370 VO
A mm	400	400
B mm	640	640
C mm	725	725
D mm	875	875
E mm	755	755
Kg	78	80



OPTIONAL

COLORI DISPONIBILI

- ROSSO
- NERO
- CREMA

KIT DISPONIBILI

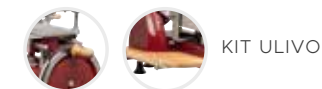

VOLANO



DECORO

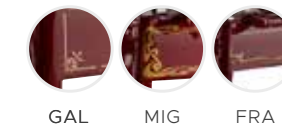





MODEL

F 300 VO LUSO

CODICE ARTICOLO

6/300007

CODICE EAN

1961000038907

CARATTERISTICHE TECNICHE

DIAMETRO LAMA	mm	300
SPESSORE TAGLIO	mm	0÷2,5
TAGLIO UTILE: HxL	mm	170x240

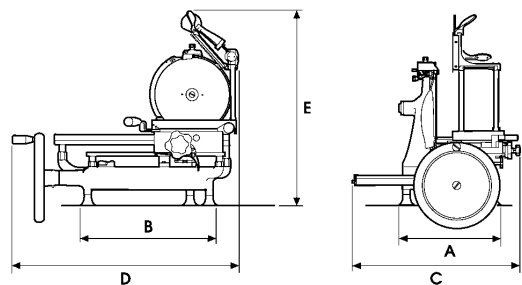

A mm	320
B mm	415
C mm	530
D mm	760
E mm	555
Kg	42,3



OPTIONAL

COLORI DISPONIBILI

- ROSSO
- NERO
- CREMA

KIT DISPONIBILI



KIT ULIVO

DECORO: LIBERTY





MODEL

F 350 VO LUSO

CODICE ARTICOLO

6/350007

CODICE EAN

1961000041495

CARATTERISTICHE TECNICHE

DIAMETRO LAMA	mm	350
SPESSORE TAGLIO	mm	0÷3,0
TAGLIO UTILE: HxL	mm	230x255

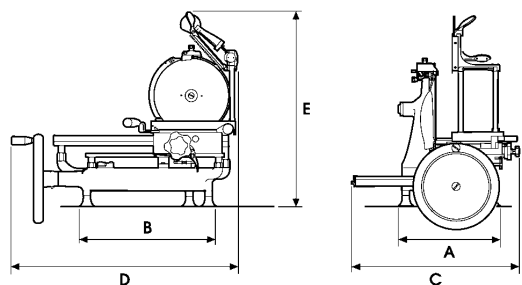

A mm	405
B mm	525
C mm	635
D mm	875
E mm	755
Kg	63



OPTIONAL

COLORI DISPONIBILI

- ROSSO
- NERO
- CREMA

KIT DISPONIBILI



KIT ULIVO





MODEL

F 350 TSV VO

CODICE ARTICOLO

6/350005

CODICE EAN

1961000041471

CARATTERISTICHE TECNICHE

DIAMETRO LAMA	mm	350
SPESSORE TAGLIO	mm	0÷2,5
TAGLIO UTILE: HxL	mm	230x260

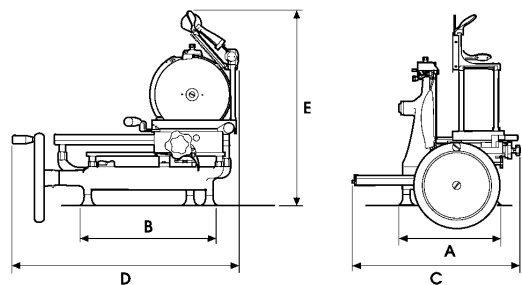

A mm	525
B mm	610
C mm	705
D mm	890
E mm	745
Kg	76,6

OPTIONAL

COLORI DISPONIBILI

- ROSSO
- NERO
- CREMA



PIEDISTALLO

PIEDISTALLO 250 - 300 - 350 - 370



250

CODICE ARTICOLO
2/PIE006

CODICE EAN
1961000017483

300

CODICE ARTICOLO
2/PIE004

CODICE EAN
1961000017414

350 - 370

CODICE ARTICOLO
2/PIE005

CODICE EAN
1961000017452

OPTIONAL

COLORI DISPONIBILI

 ROSSO

 NERO

 CREMA





LINEA CUCINA

GRATTUGIA | BISTECCATRICE | CUTTER | ARROTINO

MODEL

ARROTINO

CODICE ARTICOLO

6/ARR001

CODICE EAN

1961000043208

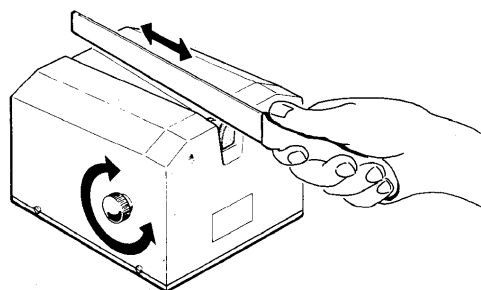

A mm	210
B mm	210
Kg	16,5



L'ARROTINO AFFILATUTTO MOD. 75 SERVE PER L'AFFILATURA DI QUALSIASI TIPO DI COLTELLO ED ALTRI OGGETTI DA TAGLIO. INDISPENSABILE PER MACELLERIE, RISTORANTI, PICCOLE COMUNITÀ, FAMIGLIE, ESSO RISOLVE CON SEMPLICITÀ IL NOIOSO PROBLEMA DELL'AFFILATURA. L'OPERAZIONE D'AFFILATURA SI ESEGUE SEMPLICEMENTE FACENDO SCORRERE LA LAMA (ES. UN COLTELLO) TRA I DUE SMERIGLI COME ILLUSTRATO IN FIGURA. PER QUANTO RIGUARDA INVECE L'AFFILATURA DI OGGETTI CHE RICHIEDONO UN'UNICA PARTE DA AFFILARE (ES. FORBICI). BASTA SERVIRSI DI UN SOLO SMERIGLIO, APPOGGIANDO LA PARTE CHE SI DESIDERA AFFILARE SULLO STESSO. AGENDO SULL'APPOSITO POMOLO SITUATO NELLA PARTE DESTRA DELL'ARROTINO AFFILATUTTO SI REGOLA L'ANGOLAZIONE DELL'AFFILATURA; ALLONTANANDO O AVVICINANDO GLI SMERIGLI, A SECONDA CHE SI TRATTI DI COLTELLI CON LAMA PICCOLA O GRANDE. PRATICO NELL'USO MA SOPRATTUTTO DI GRANDE SEMPLICITÀ COSTRUTTIVA, NON NECESSITA DI PARTICOLARI MANUTENZIONI.

GARANZIA: 1 ANNO - ESCLUSE PARTI ELETTRICHE



LINEA CUCINA



MODEL

GRATTUGIA

CODICE ARTICOLO

6/GRA002

CODICE EAN

1961000043802

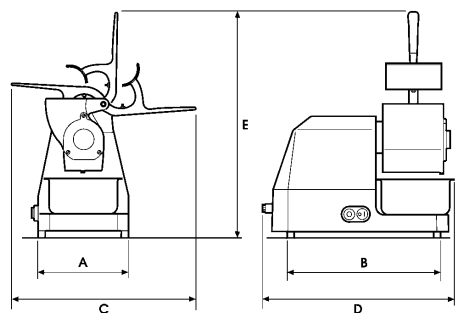

A mm	185
B mm	265
C mm	375
D mm	320
E mm	440
Kg	8,7

COLORI DISPONIBILI

- ROSSO
- NERO
- CREMA





MODEL

BISTECCATRICE HR 100

DIAMETRO 100

CODICE ARTICOLO

6/BIS001

CODICE EAN

1961000043239

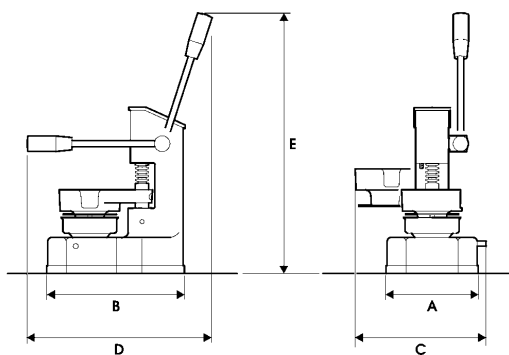

100

A mm	180
B mm	265
C mm	250
D mm	390
E mm	520
Kg	4,9

COLORI DISPONIBILI

- ROSSO
- NERO
- CREMA



LINEA CUCINA



MODEL

BISTECCATRICE MULTIDISCO 100-130-150

ACCESSORI COMPONIBILI

BASE	KIT HR 100	KIT HR 130	KIT HR 150
CODICE ARTICOLO 6/BAS100	CODICE ARTICOLO 6/KIT100	CODICE ARTICOLO 6/KIT130	CODICE ARTICOLO 6/KIT150
CODICE EAN 1961000063817	CODICE EAN 1961000063824	CODICE EAN 1961000063831	CODICE EAN 1961000063848

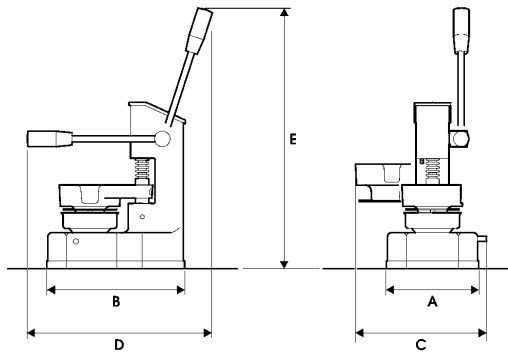

A mm	180
B mm	265
C mm	350
D mm	425
E mm	345
Kg	4,5

COLORI DISPONIBILI

- ROSSO
- NERO
- CREMA





MODEL

CUTTER C1

CUTTER C1

CODICE ARTICOLO

6/CUT001

CODICE EAN

1961000043529

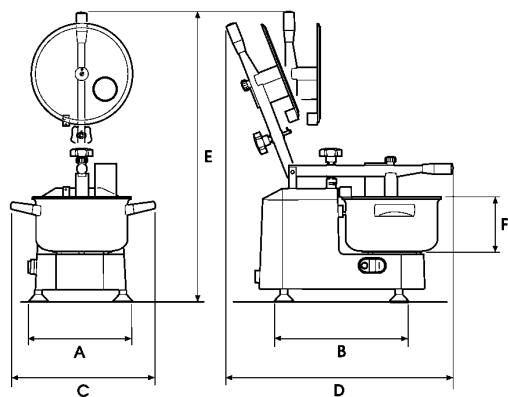

	C1
A mm	185
B mm	270
C mm	310
D mm	480
E mm	590
F mm	110
Kg	12



PER TUTTI I MODELLI SONO DISPONIBILI COME OPTIONAL
LE LAME DA BATTUTA E FORATE PER MAIONESE.





MODEL

CUTTER C2-C3

CUTTER C2

CODICE ARTICOLO
6/CUT002

CODICE EAN
1961000043550

CUTTER C3

CODICE ARTICOLO
6/CUT003

CODICE EAN
1961000043604

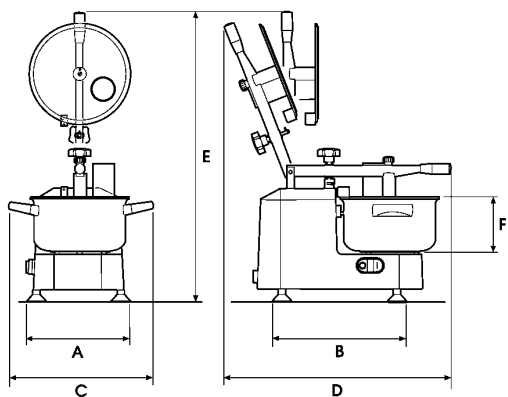

	C2	C3
A mm	280	280
B mm	380	380
C mm	315	315
D mm	690	680
E mm	855	855
F mm	160	210
Kg	23,9	24,6

OPTIONAL

VARIATORE



PER TUTTI I MODELLI SONO DISPONIBILI COME OPTIONAL
LE LAME DA BATTUTA E FORATE PER MAIONESE.





CHECK OUR WEBSITE

F.A.C. Srl

Via Morazzone, 137 - 21044, Cavaria (VA) Italia

Tel. 0331.212.252

FAX 0331.216.443

www.slicers.it

fac@slicers.it

